

AFZ:

J van Dalum

Trekvogelweg 170

3815 LE AMERSFOORT

Port Betaald  
AMERSFOORT

verschijnt 10 x per jaar 8e jaargang 1984

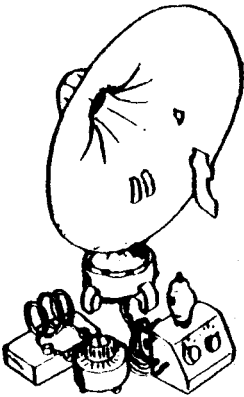

# GERUIS

**afdeling  
amersfoort**

**vereniging  
voor experimenteel  
radio onderzoek  
in nederland**

nederlandse sectie van de I.A.R.U.

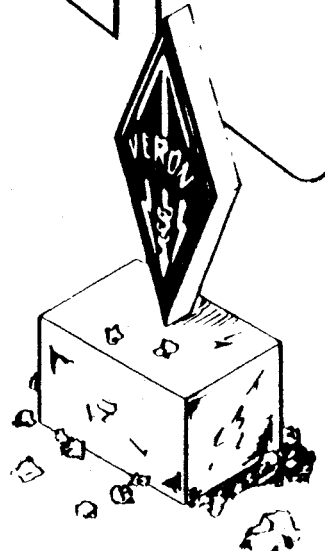

Wie is wie in afdeling Amersfoort? ? ?

Voorzitter :  
Rob Kelder, PAoKEL 033-944798  
Secretaris :  
Peter Stuart, PE1DSW 033-941965  
Landjonker 39, 3834CM Leusden  
Penningmeester :  
Cor van de Wetering, PA3COM 033-13537  
Ledenadministratie :  
Jan Willem Walraven Borst, PA3BHQ 033-720359  
Aktiviteiten : tussen 18 en 21 uur  
Ernst Finkerbusch, PE1DZY 03463-1434  
George d'Arnaud, PA3BIX  
Convo-redactie :  
Jan van Dalum, PE1JHU 033-751511

Verdere medewerkers :

Regionaal QSL-manager :  
Jan Over, PA2JHO 033-15052  
Service Bureau :  
Hilde Sportel, PDoLVK 033-753927  
Immunisatie-functionaris :  
Koos Sportel, PA3BJV 033-753927  
Vossejacht-manager :  
George d'Arnaud, PA3BIX tel. via PE1DSW  
Leesportefeuille :  
Henk de Ronde, PAoJMD 033-726837  
Zendcursus C-machtiging :  
Jan PAoSNE, Dolf PE1AAP, Peter PE1DSW 033-941965  
Morse cursus :  
Jan Willem PA3BHQ, Koos PA3BJV 033-753927  
Contest groep PI4AMF  
Peter-Paul PE1FFB, Ernst PE1DZY 03463-1434  
Zelfbouw groep :  
Dolf PE1AAP, Peter PE1DSW, Rob PAoKEL 033-944798  
Verantwoordelijk amateur PI4AMF  
Rob Kelder, PAoKEL 033-944798

-----



## AFDELING AMERSFOORT

8e jaargang nummer 1 januari 1984  
verschijnt 10 maal per jaar. Oplage 400 stuks.

REDAKTIE: Boy de Leeuw PA0BL  
Jan van Dalum PE1JHU

Redactieadres:

Trekvogelweg 179, 3815 LE Amersfoort.

DRUK: Arthur Dekkers PA3BRN

VERZENDING: George d'Arnaud PA3BIX

INHOUD:

- \* Van de Redactie blz. 2
- \* Bestuur - jaarverslag - 3 - 7
- \* Huishoudelijke vergadering - 7 - 8
- \* Vossejacht - 10 - 11
- \* VHF-UHF - 12
- \* Zelfbouw - 13 - 16
- \* Bijlage: Financieel verslag

Copy voor het februarinumner uiterlijk  
20 januari inzenden aan het Redactie-  
adres: Trekvogelweg 79, 3815 LE  
AMERSFOORT



**VAN DE REDAKTIE**

Om te beginnen wensen we alle leden, lezers en lezeressen een zeer goed 1984 toe. Wat onze hobby betreft veel plezier met verbindingen, dichtbij en tot in de verste uithoeken van de wereld, geslaagde bouwprojecten en gunstige studieresultaten voor een (volgende) machtiging.

Voor een goede ontvangst is niet alleen goede apparatuur nodig, ook een paar goede oren en het allerbelangrijkste de intentie om nauwgezet te luisteren. Dit geldt ook voor de goede verstandhouding binnen de vereniging. Wanneer we allemaal goed naar elkaar willen luisteren en een ander serieus nemen, zullen we het ook dit jaar met elkaar wel weer "rooien". De redaktie hoopt in 1984 op uw steun in de vorm van artikelen en uw - opbouwende - kritiek, zodat dit blad kan bijdragen aan de verdere ontwikkeling van de hobby.

Boy de Leeuw PA0BL - een doorgewinterd zendamateurlid, die tevens zijn sporen verdiend heeft op het gebied van verenigingsbladen - gaan dit blad meewerken. Zijn artikelen en adviezen zullen zeker op prijs worden gesteld.

Jarenlang heeft Jan van Essen PA0SNE de samenstelling van dit blad verzorgd. Dat is een geweldige klus, al ziet u dat niet als het blad bij u in de brievenbus valt. Het is wel gebleken dat het veel te veel werk is om alleen te doen. Door de vele werkzaamheden die Jan nu heeft en vooral door zijn werk in de avonduren, werd het erg moeilijk de zaken goed te laten verlopen. Het bestuur is dan ook met voorstellen gekomen het werk te verdelen. Boy en Jan (JHU) gaan de samenstelling verzorgen, Arthur - als vanouds - het drukwerk en George - met enkele handlangers - de verzending.

Met medewerking van iedereen hopen we zo voor een regelmatige verschijning van het blad te kunnen zorgen.

Red.



## BESTUUR

JAARVERSLAG.

Peter PE1DSW.

JAARVERSLAG 1983 AFD A03 AMERSFOORT.

### Ledental.

Het ledental in onze afdeling is dit jaar teruggedaan van 408 naar 396 leden. Er waren nog al wat wanbetalers. Dit jaar zijn deze ook eerder afgevoerd van de ledenlijst.

### Bestuur.

Op de huishoudelijke vergadering van 21 januari 1983 traden af: Eef de Ferrante PD0JDX, Evert Beitler PA3AYQ en Janny van Nieuwkerk-Kamp PA3BOR.

Gekozen werden George d'Arnaud PA3BIX, Jan van Dalum PE1JHU en Cor van de Wetering PA3COM. Rob Kelder werd in de functie van voorzitter herkozen.

Het afdelingsbestuur vergaderde dit jaar 11 maal en bezocht de VR en de regionale vergadering.

### Financiën.

Het penningmeesterschap werd vervuld door Cor PA3COM. Hij heeft de vorig jaar ingeslagen weg, wat betreft het voeren van de administratie met behulp van de ervaringen uit het verleden grondig geperfectioneerd. Door gunstige ontwikkelingen met betrekking tot de verenigingsavonden hebben we een extra inkomstenbron gekregen.

### Secretariaat.

Peter PE1DSW verzorgde dit jaar weer het secretariaat. Het valt op hoe goed mensen weten wanneer ik eet ...

### Ledenadministratie.

De ledenadministratie, verzorgd door Jan-Willem PA3BHQ, werd uitgebreid met een apparaat om adresseerstickers te drukken m.b.v. de computer. Dit maakt de verzending van convocaties een stuk eenvoudiger.

### QSL-Bureau.

Jan PA2JHO verzorgde ook dit jaar onze QSL-post. We hopen dat Jan dit nog vele jaren zo zal doen.

### Service-bureau.

Hoewel de omzet iets is teruggelopen heeft Hilde PD0LVK goede zaken gedaan. Zo goed zelfs dat binnen niet al te lange tijd de voorwaarden van inkoop kunnen worden gewijzigd, hetgeen voor de afdeling een groter financieel voordeel heeft.

### Afdelingsblad.

Dankzij de goede zorgen van Jan (SNE) en Jan (JHU) kregen we dit jaar tien convo's in de bus. Jan (SNE) zorgde voor de verzending, maar heeft voor het komende jaar daar geen tijd meer voor. Namens de afdeling bedankt Jan, voor het vele werk. De convo bood weer een breed scala aan nieuws en daarnaast een ruime hoeveelheid technische artikelen. Een amateurblad is geen blad als er geen techniek in staat, staat in het vaandel van de redactie. Die redactie kreeg trouwens een nieuwe typemachine, wat de kwaliteit zeer ten goede is gekomen. (Bedankt Soest.) Arthur PA3BRN liet de drukpers draaien en Dolf PE1AAP was zo goed elke maand een nieuwe VHF-UHF te schrijven. De oplage bedroeg ongeveer 420 stuks.

### Bijeenkomsten.

Er waren dit jaar weer tien afdelingsbijeenkomsten met gemiddeld 80 bezoekers. De belangrijkste verandering hier zat in de verhuizing van de Eemgaarde naar het Van Randwijckhuis.

De activiteiten op de avonden waren:

januari: Huishoudelijke vergadering en verkoping  
februari: Lezing over computers door PE0JKA en PA3BCC.

maart: Lezing over het maken van printen door PE1HJY.

april: Bespreking van de VR-voorstellen.

mei: Lezing over PI3PYR door PA0MMV.

juni: Afsluitingsavond in de Eemgaarde met heel veel zelfbouwapparatuur uit de afdeling.

september: Onderling QSO.

oktober: Lezing over Moonbounce door PA0SSB.  
november: Film over de DX-expeditie door PA0GGM  
naar de Pacific.  
december: Kerst-inn.  
De avonden werden gehouden op de derde vrijdag van  
elke maand.  
Ernst PE1DZY en George PA3BIX strikten de sprekers.

### Aktiviteiten.

#### Contestgroep PI4AMF

De contestgroep heeft dit jaar zijn beste beentje voor gezet in de IARU-contesten en hoewel van een hechte groep geen sprake is, want ieder kan meedoen, toch een achtste plaats gehaald in de bekercompetitie.  
George PA3BIX zorgde voor de nodige begeleiding samen met Ernst PE1DZY. Peter-Paul PE1FFB zorgde voor de QSL's en Henk PA0FAS met XYL boden gastvrijheid en een heleboel meer.  
Tevens hadden de A-gelicenseerden nog een buitenkansje. Van de PTT had de VERON een aantal bijzondere roepnamen weten te krijgen, waarvan de roepnaam PG3ITU onze groep ten deel viel. Jammer was dat er nogal wat verwarring was over het juiste tijdstip van de contest, waarvoor deze machtiging was afgegeven. Jammer is ook de beperktheid van de groep waarvoor deze gelegenheid gold. Met wat meer visie is hier een volgende keer meer van te maken.

#### Kursussen.

In afdeling Amersfoort werd dit jaar weer morse-les gegeven door de crew onder leiding van Koos PA3BJV. De cursus draaide elke donderdagavond. Naar het examen gingen 10 amateurs, waarvan er 6 slaagden.

De C cursus loopt in maart a.s. af zodat daar nog geen resultaten zijn te melden. Helaas moest Dolf PE1AAP als docent afhaken wegens een andere "hobby", zodat Peter PE1DSW het een tijdje alleen moest doen. De laatste tijd wordt hij bijgestaan door Jan PE1JHU en Koos PA3BJV.

Binnen de afdeling loopt ook nog een D-kursus, georganiseerd door de ZCV-Hoogland. Hoewel dit geen afdelingsaktiviteit is, is deze cursus toch vermeld.

denswaard, gelet op de samenwerking tussen de cursus leidingen van deze cursus en de C-cursus.

### Vossejachten.

Er zijn dit jaar door de afdeling 9 vossejachten georganiseerd. Het meeste werk daaraan verrichtte George PA3BIX. Uit de competitie kwam naar voren Rob PE1IGX als beste jager van het jaar. De jachten trokken 20 deelnemers. Sinds oktober starten de jachten vanuit de Hamsoos.

### Leesmap.

Er circuleerde ook in 1983 weer een leesmap in Amersfoort met daarin de bladen CQ-DL, QST, Rad-Com en Databus. Er waren ongeveer 30 deelnemers en de organisatie was in handen van Henk PA0JMD.

### Zelfbouw.

De P1-vossejachtontvanger is aan het servicebureau overgedragen. Rob PA0KEL, Dolf PE1AAP en Peter PE1DSW hebben in het land een aantal lezingen over deze ontvanger gegeven. Verder liggen er bij Rob een aantal printontwerpen van schakelingen die wel of niet in de laatste convo's hebben gestaan.

### Meer afdelingsavonden.

Uit de afdeling is dit jaar de wens gekomen meer avonden te organiseren. Omdat geen van de bestuursleden zich een avond per week vrij kon maken en omdat er op dat gebied al het een en ander te doen is in Amersfoort, is er in augustus contact opgenomen met het bestuur van de Hamsoos. Deze groep had toen juist haar vaste klubhonk verloren. Met bemiddeling van het afdelingsbestuur is er een nieuw klublokaal gevonden dat elke vrijdag nu openstaat, tenzij er op die vrijdag een "grote meeting" op het programma staat. De organisatie berust bij Evert PA3AYQ en Sjors PD0EFY in prettige samenwerking met ons. Een aantal afdelingsactiviteiten heeft er zijn thuis gevonden.

### Velddag.

Voor de tweede keer heeft afdeling Amersfoort meegedaan aan de velddag. Plaats van handeling was weer het terrein naast het Belgenmonument.



PI4AMF was in de lucht. Verder werd van deze gelegenheid gebruik gemaakt om een groot gezinsfeest te bouwen rond het radiostation. De activiteit met de vossejacht viel wat tegen, maar dit werd ruimschoots goedge maakt door de barbeque. Blijkbaar moeten we toch proberen volgende keer de radio en het lekkers wat meer te combineren. De organisatie was in handen van een groep onder leiding van Koos PA3BJV en Fred PA0MER zorgde voor een grandioze antennemast en de nodige contestpunten met een authentieke Negentien Set.

Dit was het verslag van afdeling Amersfoort van het jaar 1983. Zoals u ziet is het weer een druk jaar geweest. We hopen veel leden te hebben bereikt met onze activiteiten. We hopen ook dat u ons het komend jaar weer zult helpen daarmee. Ik wens u en de uwen een goed nieuw verenigingsjaar met veel activiteiten in goede harmonie met uw medeamateurs.

-----  
HUISHOUDELIJKE VERGADERING 20 JANUARI 1984  
-----

Op VRIJDAG 20 JANUARI 1984 houdt de afdeling Amersfoort haar jaarlijkse huishoudelijke vergadering. U wordt daar verwacht om 20.00 uur in het Van Randwijckhuis.

De agenda ziet er als volgt uit:

1. Opening door de voorzitter PA0KEL.
2. Notulen huishoudelijke vergadering van 21 januari 1983.
3. Jaarverslag van de secretaris PE1DSW (zie convo)
4. Financieel verslag van de penningmeester PA3COM (zie convo)
5. Verslag van de kascontrolecommissie 1983.
6. Benoeming kascontrolecommissie 1984
7. Vaststelling begroting 1984.
8. Aanschaf van materiaal voor afdelingsevenementen.
9. Behandeling ingediende voorstellen VR.

10. Verkiezing afgevaardigden VR.
11. Verkiezing bestuursleden.
12. Rondvraag.

Ingevolge artikel 7 van het afdelingsreglement hebben alleen afdelingsleden toegang tot de vergadering. Adspirant-leden zijn welkom, maar hebben geen stemrecht. Zij mogen ook het woord niet voeren. Het lidmaatschap zal worden gecontroleerd aan de hand van de laatste ledenlijst.

Het bestuur stelt het op prijs eventuele VR voorstellen voor de aanvang van de vergadering te ontvangen. Als u een voorstel hebt wordt u tevens gevraagd persoonlijk aanwezig te zijn of u te laten vertegenwoordigen door een terzake deskundige voor eventuele toelichting. Dit bespaart ons een hoop vraagtekens en werk.

Dit jaar treedt af Ernst Flinkerbusch PE1DZY wegens verhuizing. Kandidaten kunnen voor de vergadering worden voorgedragen. Kandidaten dienen tijdens de vergadering aanwezig te zijn of een schriftelijke bereidverklaring aan het afdelingsbestuur te hebben overgelegd.

We hopen met u een prettige vergadering te hebben.

73's Peter PE1DSW  
afdelingssecretaris.

-----  
TRADITIONELE VERKOPING.  
-----

Ook dit jaar is er weer de traditionele verkoping na de vergadering. U kunt uw overtollig materiaal op deze avond laten veilen. Voorzie uw aangeboden spullen van een label met daarop duidelijk uw naam of call en eventueel een minimum bedrag. 10% van de verkoopprijs gaat naar de afdelingskas.

Voor de verkoop van zendapparatuur wijzen we op de daarvoor geldende PTT bepalingen.

Dit is ongetwijfeld een mooie gelegenheid om uw shack eens op te ruimen of opnieuw van de nodige spullen te voorzien, het is maar hoe je het bekijkt.

FINANCIEEL VERSLAG

1983

VERON

afd. AMERSFOORT

## FINANCIEEL OVERZICHT 1983

	<u>Inkomsten 1983</u>	<u>Inkomsten 1984</u>
Afdracht Hoofdbestuur	f 2863,50	f 2600,--
Giften	- -,-	- 20,--
Cursus	- 293,50	- 300,--
Advertentie '82-'83	- 1795,--	- 810,--
Zelfbouw	- 731,90	- 750,--
Vossejacht/Velddag	- 358,65	- 375,--
Verenigingsavond	- 706,20	- 1400,--
Leesmap '84	- 12,--	- 315,--
Rente Giro	- 16,07	- 15,--
Rente Sterregiro	- 115,62	- 120,--
Diverse	-----150,--	-----60,--
	<u>f=====7042,44</u>	<u>f=====6765,--</u>
	<u>Uitgaven 1983</u>	<u>Uitgaven 1984</u>
Bestuur vergaderen	f 162,40	f 175,--
Giften	- 220,65	- 225,--
Cursus	- 78,50	- 100,--
Convo	- 2128,03	- 2200,--
Zelfbouw	- 612,72	- 625,--
Vossejacht/Velddag	- 462,97	- 475,--
Verenigingsavond	- 645,31	- 1300,--
Abonnementen	- 305,--	- 375,--
Lezingen	- 198,70	- 250,--
Onkosten	- 95,20	- 245,--
Diverse	-----541,24	-----800,--
	<u>f=====5450,72</u>	<u>f=====6765,--</u>

### KAS OVERZICHT 1983

Saldo 31-12-1982	<i>f</i>	4595,64	Uitgaven	<i>f</i>	5450,72
Ontvangsten	-	7042,44	Saldo 31-12-1983	-	6187,36
	<i>f</i>	<u><u><u>11638,08</u></u></u>		<i>f</i>	<u><u><u>11638,08</u></u></u>

### BALANS 31-12-1983

Kas	<i>f</i>	583,08	Saldo	<i>f</i>	6187,36
Giro	-	3793,63			
Sterregiro	-	1810,65			
	<i>f</i>	<u><u><u>6187,36</u></u></u>		<i>f</i>	<u><u><u>6187,36</u></u></u>

### RESULTATENREKENING 1983

Vereniging	<i>f</i>	3569,70	Vereniging	<i>f</i>	1227,06
Aktiviteiten	-	1384,05	Aktiviteiten	-	1154,19
Overige inkomsten	-	2088,69	Overige inkomsten	-	3069,72
		-----	Saldo	-	1591,72
	<i>f</i>	<u><u><u>7042,44</u></u></u>		<i>f</i>	<u><u><u>7042,44</u></u></u>

### KAPITAAL OVERZICHT 1983

Kapitaal 1982	<i>f</i>	4595,64	Kapitaal 1983	<i>f</i>	6187,36
Saldo resultatenrek.	-	1591,72			
	<i>f</i>	<u><u><u>6187,36</u></u></u>		<i>f</i>	<u><u><u>6187,36</u></u></u>

## VERSLAG PENNINGMEESTER

Een geheel ander financieeloverzicht als wat U gewend bent.

Ik hoop U hiermee een nog beter inzicht te kunnen geven van al onze financiële handelingen.

De ontvangen inkomens voor tent en het opvoeren van een post voor aankoop tent, (zie balans '82) zal in punt 8 van de jaarvergadering worden besproken.

Dit jaar heeft zo te zien een goed resultaat, maar eigenlijk is het kapitaal iets aan het afnemen.

Dat het toch positief is komt door het innen van nog oude openstaande posten.

Met veel genoegen bied ik, aan u, dit sluitend, financieel verslag.

Penningmeester:  
Cor v/d Wetering PA3COM

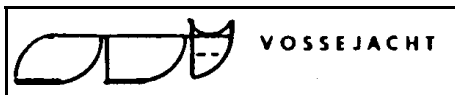

George PA3BIX

Verslag vossejacht 25 november 1983.

Deze keer een gekombineerde fiets-autojacht. Vossen waren Sjaak PA3CVH en Albert PD0MGJ, die revanche wilden nemen voor de mislukte vossejacht van september. Evenals toen hadden ze ook voor deze keer regen besteld. Het kwam dan ook met bakken uit de hemel.

Aan de start verschenen 9 equipes, waarvan 7 fietsers en 2 met de auto. Om 8 uur kwam Albert in de lucht. Hij stond met de auto in Hoogland en produceerde daar gedurende 10 minuten een signaal om iedereen de verkeerde kant op te sturen. Dit had als voordeel dat auto's en snelle fietsers het verst bij de echte vos vandaan waren, waardoor ik niet aan tijdsverschillen tussen auto's en fietsers hoefde te rekenen. Deze maatregel had echter het effect dat de beide autojagers Godfried PD0DDR en Dolf PE1AAP zwaar de boot ingingen omdat zij een kruispeiling maakten, waarbij de eerste peiling werd gemaakt op vos 1 en de tweede op vos 2. Ze kwamen totaal verkeerd uit, n.l. bij het gemeentehuis, vanwaar zij lopend naar de vos zijn gegaan. Deze zat bij de vosseheuvel op bezoek bij de padvindsters van de Cay-Noya groep.

Het vermogen waarmee werd gezonden was 10 Watt, de antenne die tussen de bomen gespannen was had een rhombic moeten worden, maar heeft waarschijnlijk een totaal andere vorm gekregen. Bij de zender aangekomen moest men eerst op zoek naar twee in de buurt verstopte spoetnicks, waarop letters waren geplakt, deze moesten aan de vos verteld worden waarna de tijden genoteerd werd. Afhankelijk van het soort jager was het woord "uil" of "lui".

De uitslag staat op de volgende pagina.

1. PA0KEL	fiets	40 min	2 spoetnicks
2. PA3DAM	-	41 -	2 --
3. PA3COM	-	42 -	2 --
4. NL 8599	-	43 -	2 --
5. PA3BJV	-	45 -	2 --
6. PE1DSW	-	46 -	2 --
7. PE1AAP	auto	47 -	2 --
8. PD0DDR	-	77 -	2 --

PE1IGX is wegens een lekke band niet binnengekomen.

Volgende keer meer succes.

73's de PA3BIX.

De komende vossejacht is op vrijdag 27 januari. Dit zal een fietsjacht zijn. Vos is Koos PA3BJV. De start is om 20.00 uur vanaf de Hamsoos, waar ook het eindpunt zal zijn.

Ik ben nog steeds in het bezit van een vaantje van het vossejachtseizoen 1982-1983. Wil degene die toen 3 keer of vaker heeft meegedaan en nog geen vaantje heeft zich bij mij melden.

George PA3BIX.

Luisteramateurs die vragen en/of berichten hebben kunnen terecht bij Wim Lagendijk (zie hieronder)



Kontaktman

Wim Lagendijk

Kapelweg 165 c

A' foort

tel 033 - 633312



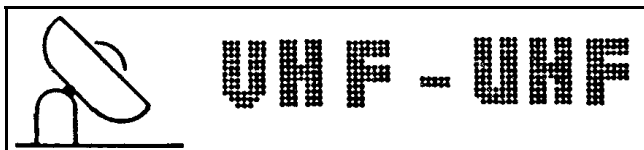

Dolf

PE1AAP

De vorige aflevering van deze rubriek had ik nog maar net uitgetypt, toen er op 28 oktober een Es opening van rond een half uur plaats vond. Tijdens deze, voor de tijd van het jaar wel zeer bijzondere opening, konden meerdere nederlandse stations met I8TUS (IZ) werken.

De maand november begon met de skandinavische activiteitscontest op de eerste, waarin bijvoorbeeld OZ1ALS (EP), OZ1KLB (FP) en OZ1HLX (FP) te werken waren. Op datzelfde moment werd vanuit het oosten van ons land gewerkt met spaanse stations, zoals EA1BLA (VD), EA1ED (VD) en EA1OD (XD). In de rest van het land waren deze stations niet hoorbaar.

De volgende dag ging het open richting oost. Gewerkt werden stations als Y34YJ (GK), OK1AHX (HK), SP6ARE (IL), SP9DSD (JK), SP9MM (JK), UB8WBL (LJ) en RB5WAA (MJ).

Tijdens de telegrafie contest op de vijfde en zesde viel er ook nog leuke DX te werken, zoals OK1KTL/P (GK), OK1KGS/P (HK), OE1XA/2 (GI), F8OP(CG), SM7WT (GP) en GD4IOM (XO). Op de tiende was er dan nog een tropo-opening waarin onder meer G3ZNZ (ZO) en GW4GSS (YN) weer eens gewerkt konden worden.

In de rest van de maand gebeurde weinig bijzonders meer. Overigens heb ik de goede condities aan het begin van de maand zelf gemist, omdat ik toen in HOH Hohne, Duitsland zat. Gelukkig word ik door een aantal mensen goed op de hoogte gehouden. Trouwens, voor het grote goede doel uit convo nummer 9 houden wij ons voornamelijk bezig met verveeld rondhangen, omdat wij niet mogen sleutelen aan tanks waar nog garantie op zit .....

De aanvraag voor een duitse zendmachtiging is weg, dus wie weet tot werkens.

Aan het begin van dit jaar wens ik iedereen een bijzonder voorspoedig 1984 toe met weer veel DX.

Best 73's Dolf, PE1AAP.



Een BCD-schakelaar  
Uit de junk-box

Boy, PA0BL.

Laatst moest ik snel een BCD-schakelaar hebben voor een proefje. Na wat snuffelen in de junk-box vond ik een 10 standen-schakelaar. Gelukkig lagen er net twee stuks in de bak. Wie wat bewaart, heeft nog wat. De schakeling op zichzelf heeft geen toelichting nodig. Voor de schakeling kan men natuurlijk ook op een dek 2 x 10 standen nemen.

Voor het spelen met BCD-schakelingen waarbij men een schakelaar nodig heeft, is hier dan de oplossing.

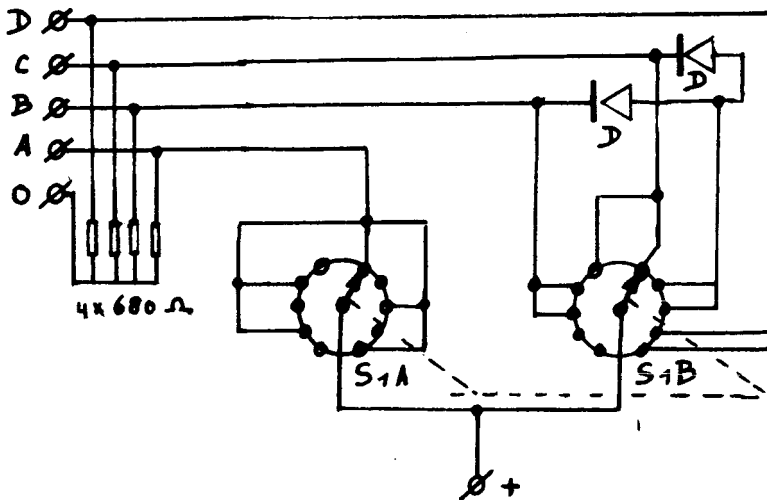

Wanneer we wat willen experimenteren met verschillende microfoons dan kunnen we met behulp bv van de onderstaande schakeling een compressiebereik halen van een goede 30 dB. Dit wil zeggen of we nu hard of zacht in de microfoon spreken, de uitgaande spanning blijft altijd konstant.

De instelling van de "off-set" regelaar stellen we eenmaal in door de ingang kort te sluiten en de output op 0 te regelen.

De schakeling is zeer geschikt voor een tafelmicrofoon.

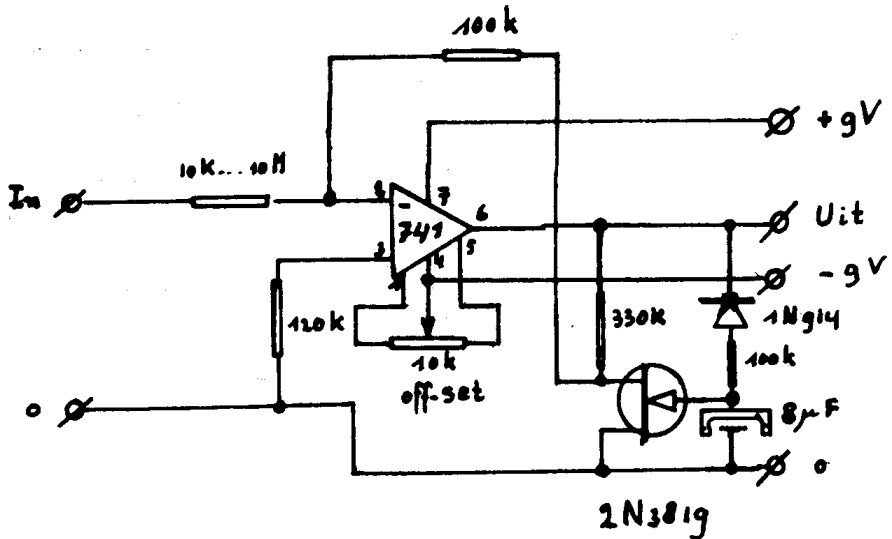

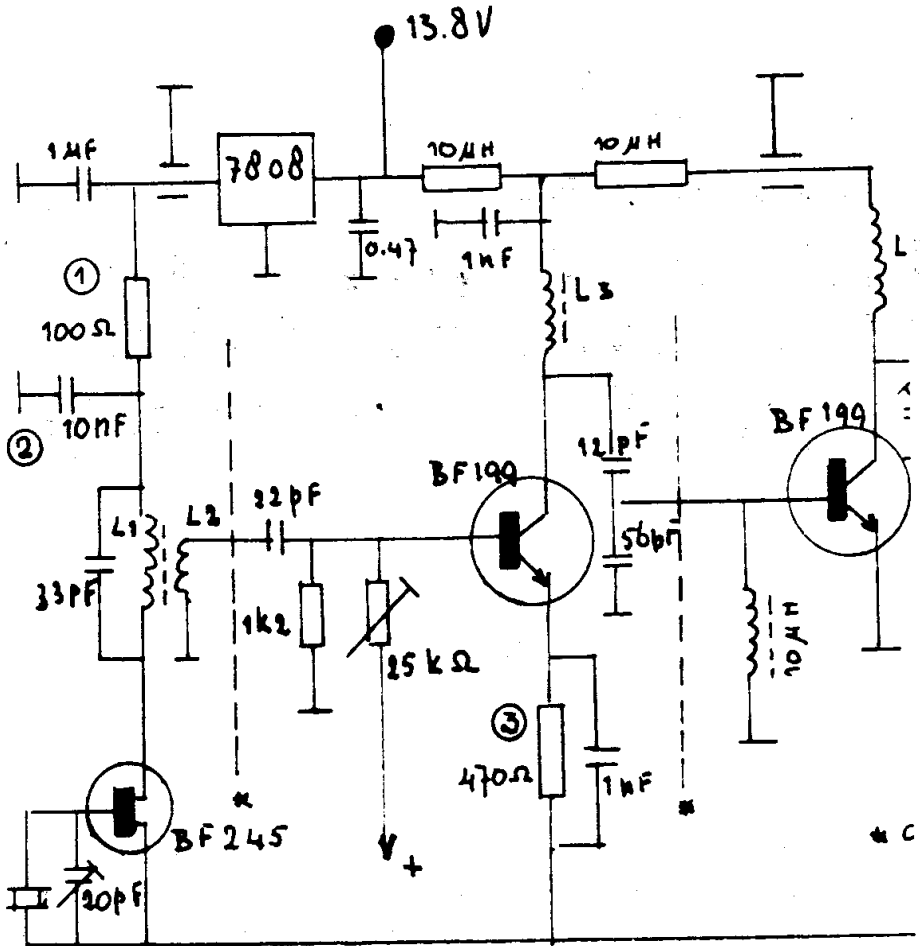

$X1 = 40 \text{ MHz}$

In het schema van de kristaltrein nr 9 - blz 9 zijn de waarden van enkele componenten niet vermeld. Ze volgen hier alsnog.

(1) = 100 Ohm

(2) = 10nF

(3) = 470 Ohm.

Juil.

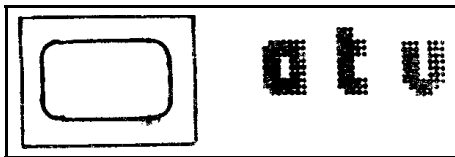

John Piek

PA0ETE

Diegenen die iets meer over ATV willen lezen kan ik nog wijzen op twee bij het servicebureau verkrijgbare handboeken. Helaas géén van beiden in het Nederlands. "ATV" met bestelnr 548 is een uitgave van de Duitse AGAF, dus in het Duits. Het is een beetje prijzig, maar mijns inziens zijn geld wel waard. Er wordt ingegaan op vrijwel elke mogelijkheid die de ATV-hobby biedt, wat wordt aangevuld met veel illustraties en blokschema's, een ATV-repeaterlijst, een volledige inhoudsopgave van alles wat tot nog toe in het klubblad "TV-amateur" verscheen en correspondentieadressen voor informatie. Het boekje is zeer compleet doch bevat geen concrete schakelschema's.

"ATV-HANDBOEK" (nr 544) is van de Engelse BATC, in het Engels dus. Dit boekje is een verzameling van goed gedokumenteerde gebruiksklare schakelschema's. Wat dat betreft is het dan ook erg compleet. Hoewel beide boekjes vrijwel tegelijk in Nederland verkrijgbaar waren, heb ik van dit laatste boekje toch de indruk, dat het een wat ouderwetsere technologe beschrijft. In Engeland wordt kennelijk toch nog behoorlijk veel met dubbelzijband op 70 gewerkt, iets wat in Nederland en Duitsland ondertussen op zijn minst als onfatsoenlijk wordt gekwalificeerd. Let trouwens voordat de schema's nagebouwd worden op het errata op de laatste blz. van dit boek. Overigens lijkt mij ook dit boek vanwege het grote scala aan schakelingen zijn geld volledig op te brengen. Beide boekjes zijn zeker zeer geschikt als naslagwerk.

John.

Advertentie

**V e r o n  
s e r v i c e -  
b u r e a u**

Voor Cursusmateriaal, Technische hobby literatuur, diverse hulpmiddelen, onderdelen en bouwpakketten.

Let ook op de aanbiedingen in Electron.

Hilde Sportel, PDoLVK, tel. 033-753927  
Turpijnplaats 21 (Schothorst t.o. Postkantoor)  
te Amersfoort.

Geopend: na tel. Afspraak tot 21.00 uur.

